

OWNERS' MANUAL

CenterPoint Archery Compound Bow

READ ALL INSTRUCTIONS AND WARNINGS BEFORE USING

CenterPoint Archery
3535 Tower Ave.
Superior, WI 54880
United States of America
1.866.726.1122
centerpointarchery.com
Made in Taiwan

AYC2926D515

If you have any questions, contact CenterPoint Archery at 1-866-726-1122 Monday through Friday 8-4:30 PM CST or at centerpointarchery.com

Special Message to Parents: Personal injury or death can result from improper handling of a bow if an arrow strikes someone in a vulnerable spot. This bow is not a toy. Therefore, if you purchased this bow for use by a younger shooter, please make certain he or she operates it under the supervision of an adult.

WARNING: NOT A TOY. ADULT SUPERVISION REQUIRED. RECOMMENDED FOR USE BY THOSE 9 YEARS OR OLDER. DO NOT SHOOT THESE ARROWS IN ANY OTHER BOW. MISUSE OR CARELESS USE MAY CAUSE SERIOUS INJURY OR DEATH. READ ALL INSTRUCTIONS BEFORE USING.

BUYER AND USER HAVE THE DUTY TO OBEY ALL LAWS ABOUT THE USE AND OWNERSHIP OF THIS BOW

1. SAFETY FIRST

A. Target Safety

- This bow is **NOT** a toy. Adult supervision is **ALWAYS** required when any type of bow is in use.
- **NEVER** point a drawn bow at anything you do not intend to shoot.
- **NEVER** point a drawn bow at another person.
- **NEVER** shoot arrows randomly straight up in the air or in any direction where you may hurt someone or something.
- **ALWAYS** be sure of your target and beyond.
- **ALWAYS** check your archery backstop for wear before and after each use. All target backstops are subject to wear and will eventually fail. Replace your target backstop if the surface is worn or damaged.
- **ALWAYS** wear safety glasses with any type of archery product.
- **ALWAYS** be sure of your local laws and regulations.

B. Bow Safety

- **NEVER** "dry-fire" your bow! Dry-firing severely weakens the life expectancy of your bow and may cause damage resulting in injury to yourself or others.
- **NEVER** use underweight arrows. This has the same effect as dry-firing a bow and may cause serious injury.
- **NEVER** draw your bow beyond its maximum draw length as damage to the limbs, cables, and strings could occur.
- **ALWAYS** inspect your arrows and nock regularly. Damaged arrows and nocks may cause serious injury. Any dented, split, or splintered arrows should be discarded immediately.
- **ALWAYS** inspect your bow after each use. Be sure all parts are secured and accessories are tight. Inspect your string and cables for wear or damage.
- **ALWAYS** make sure the accessories are properly installed before shooting.

2. LEARN ABOUT YOUR BOW

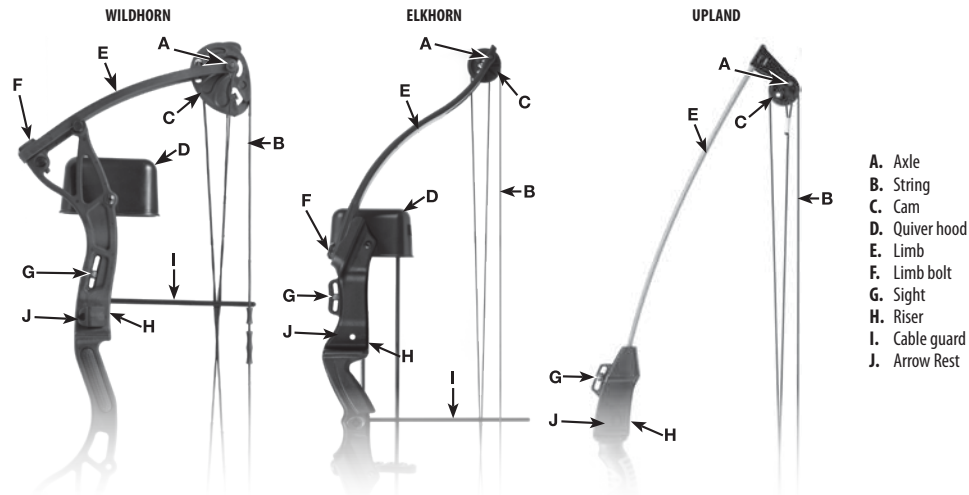

- A. Axle
- B. String
- C. Cam
- D. Quiver hood
- E. Limb
- F. Limb bolt
- G. Sight
- H. Riser
- I. Cable guard
- J. Arrow Rest

NOTE: not all parts will be on every bow.

3. SETTING UP YOUR BOW

A. Sight Set Installation

- Install the sight pin and locking nuts into the bow as shown.

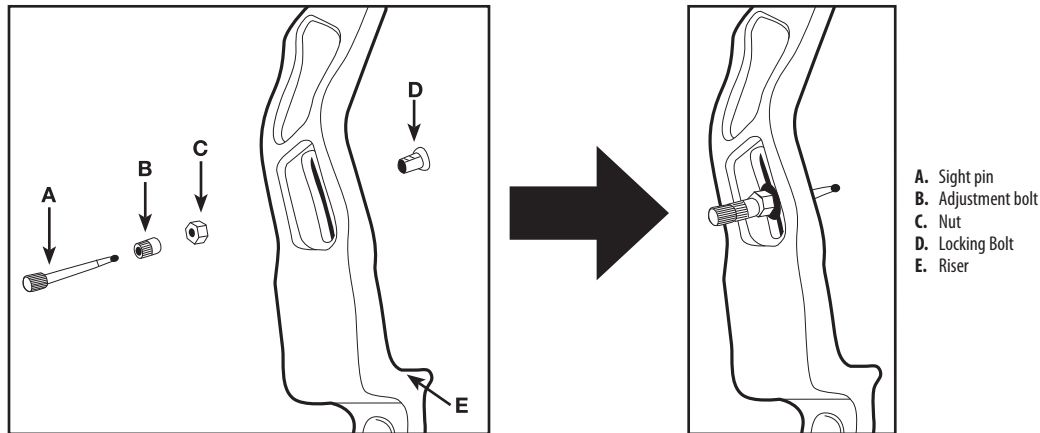

- A. Sight pin
- B. Adjustment bolt
- C. Nut
- D. Locking Bolt
- E. Riser

B. Quiver Set Installation

- Install two-piece quiver to the bow riser using the provided wrench kits and screws, as shown.

NOTE: The quiver cover should be toward the top of the bow.

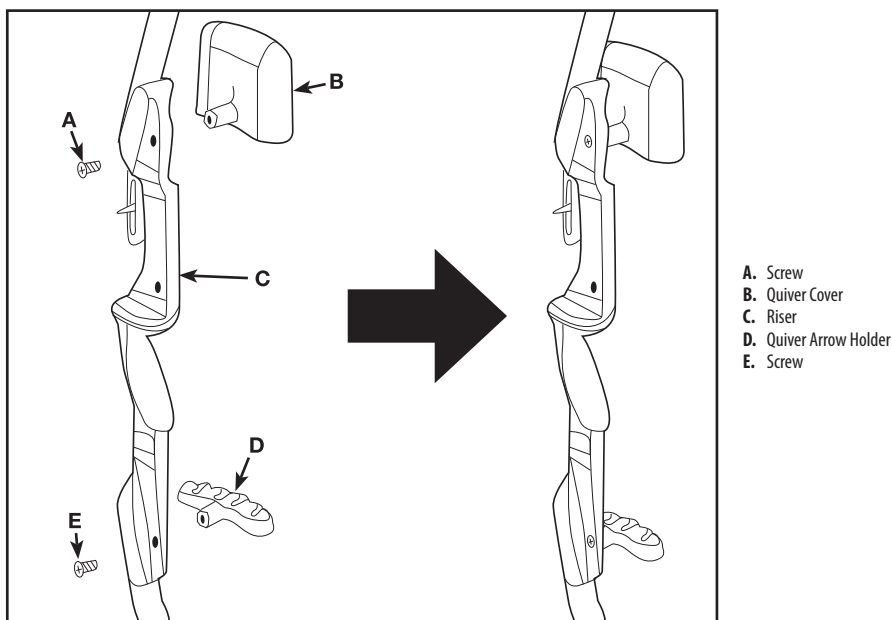

- A. Screw
- B. Quiver Cover
- C. Riser
- D. Quiver Arrow Holder
- E. Screw

C. Sight Adjustment

- When adjusting the sight pin position, always remember to "follow the group." For example, if the shot group is to the left of the target, move the sight pin to the left. If the shot is low, move the sight pin down.

D. Mounting the Arrow Rest

- There is a circle above the grip on the main piece designating where the rest should go. Clean the area to ensure the adhesive will stick. Peel away the self-adhesive backing on the arrow rest. Center the hole in the arrow rest over the circle in the main part of the bow. Once aligned, attach the arrow rest to the bow using firm pressure.

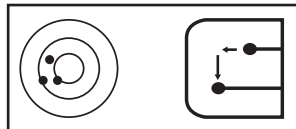

4. BOW ADJUSTMENTS

A. Module and Draw Weight/Draw Length Adjustment

- If your bow comes with the string version and it is equipped with the module, you can adjust the draw weight. The rotatable slide module provides the adjustable draw length in 1" intervals. To adjust the draw length, use a suitable Allen wrench to remove the module screws. Make sure that the module is flush against the face of the cam while tightening the screws. Next, perform the same operation on the opposite cam.

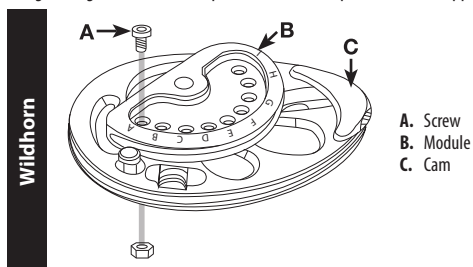

- A. Screw
- B. Module
- C. Cam

IMPORTANT: Make sure both cams are set to the same draw length position.

Arrow Parts

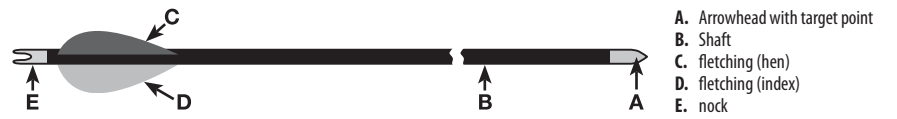

- A. Arrowhead with target point
- B. Shaft
- C. fletching (hen)
- D. fletching (index)
- E. nock

5. Shooting Preparation

- Put the armguard on the arm used to hold the bow. The armguard should cover the inside of your forearm to protect it from being struck by the string when it is released.

A. Nocking the Arrow

- Before each shot check all arrow components. This includes the nock, insert, and tip. Make sure there are no cracks or dents on the shaft and that the nock is tight. With a bow in the relaxed position, snap the arrow nock onto the string in between the finger rollers, making sure that the hen fletching is facing out. Keep the shaft aligned with the center of the arrow rest and string.
- Place your index finger above the nock point on the upper finger roller with the middle and ring fingers at the bottom rollers under the arrow.



B. Ready to Shoot

- Draw the bow string back to your jaw and anchor your first finger at the corner of your mouth. Keep your arm slightly bent, and with the bow vertical, aim at your target, and release the bow string. Never release your string without an arrow nocked.

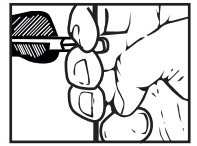

6. MAINTENANCE & CARE

It is important to inspect your bow regularly. Proper care and regular maintenance will keep the bow in good condition.

A. Lubrication

- Wipe the cable guard periodically with a dry cloth to keep cables running smoothly and free of dust.
- Cams do not require lubrication. If other lubrications is necessary, use white lithium grease or teflon™ lubricants. Avoid excessive lubrication of any item, as this can attract dirt.

B. String & Synthetic Cable Maintenance

- Regularly apply a high quality bow string wax to your string and synthetic cable system. Regular waxing protects your cables and string from abrasion and wear. Smear wax into position. Then, rub it gently with your fingers or a soft piece of leather to work the wax into the strands. Replace frayed or worn bowstrings and cables immediately. Clean your bow thoroughly after each use. Lightly use lubricant wax on all steel parts to prevent rust, such as axles and mounting screws.

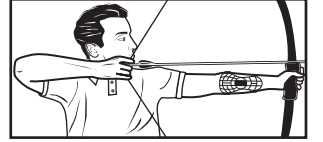

C. Storage and Transportation

- Avoid exposing your bow to temperatures over 150 degrees. Excessive heat may damage your bow. Never store your bow close to or in any wet or damp areas. Clean your bow thoroughly after each use. Never put your bow away wet or store it in a damp place. Lightly oil metal parts to prevent rust.

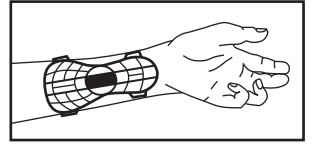

LIMITED 90 DAY WARRANTY

This youth bow is warranted to the retail consumer for 90 days from date of retail purchase against defects in material and workmanship and is transferable. You should retain the original sales receipt as record of date of purchase. If no receipt, the product is warranted for 90 days from date of manufacture. CENTERPOINT ARCHERY DISCLAIMS ANY IMPLIED WARRANTIES. SOME STATES DO NOT ALLOW LIMITATIONS ON HOW LONG AN IMPLIED WARRANTY LASTS SO THE ABOVE LIMITATIONS MAY NOT APPLY TO YOU.

Items Not Covered:

Strings, cables, bearings, paint, cable slides, cable clips, arrow rests, arrow rest components, overdraws, plungers and/or cosmetic appearances such as scratches, chips, dings resulting from normal and wear and tear are not included in this warranty.

Damages Not Covered:

- Damage caused by abuse, mishandling, dry firing, alteration, or modification to the original product, will not be covered under this warranty. Using a bow press improperly without consulting an archery pro-shop or your dealer will not be covered under this warranty. Shooting arrows less than 5 grains per pound of draw weight will void the warranty. Damages caused by altered or damaged arrows and other aftermarket parts are also excluded.
- CONSEQUENTIAL DAMAGES, INCIDENTAL DAMAGES, OR INCIDENTAL EXPENSES INCLUDING DAMAGE TO PROPERTY. SOME LOCAL, STATE OR FEDERAL LAWS DO NOT ALLOW THE EXCLUSION OR LIMITATION OF INCIDENTAL OR CONSEQUENTIAL DAMAGES SO THE ABOVE LIMITATION OR EXCLUSION MAY NOT APPLY TO YOU.

This limited warranty covers ONLY replacement parts and labor to the consumer for the repaired bow, or replacement with a reconditioned bow, or an equivalent new product. Transportation charges to CenterPoint Archery for this product are not covered.

STOP – BEFORE YOU RETURN THIS PRODUCT TO THE STORE

Save on gas and avoid the trip back to the store. Contact our Customer Service/Technical Support representatives for information and trouble-shooting help. Call 866-726-1122 or find answers to frequently asked questions at centerpointarchery.com.

WARRANTY CLAIM AND REPAIR SERVICE

In the event a bow requires warranty service:

U.S. Customers - Contact CenterPoint Archery Customer Service at 866-726-1122 or email us via centerpointarchery.com. You will be instructed where and how to send your bow in for repair under warranty.

CenterPoint Archery
3535 Tower Ave.
Superior, WI 54880
United States of America

Include with your product a copy of your receipt and a brief description of the problem. Be sure to indicate your name, mailing address, email address and telephone number. We recommend you use a method of shipping that provides you with a tracking number and insurance options. CenterPoint Archery is not liable for any damaged, lost or stolen merchandise during shipping.

Canadian Customers - Contact the Gravel Agency, in Quebec at 866-662-4869.

Outside U.S. Customers: Please contact your point of purchase dealer/distributor. If you do not know your dealer/distributor, contact our International Dept. for assistance at 585-657-6161 or email us via centerpointarchery.com.

CENTERPOINT is a trademark of Crosman Corporation.

© 2020 Crosman Corporation
12-20 OM

MANUAL DEL PROPIETARIO

Arco compuesto CenterPoint Archery

LEA TODAS LAS INSTRUCCIONES Y ADVERTENCIAS ANTES DE USARLO

CenterPoint Archery
3535 Tower Ave.
Superior, WI 54880
United States of America
1.866.726.1122
centerpointarchery.com
Hecho en Taiwán

Si tiene cualquier pregunta, comuníquese con CenterPoint Archery al 1-800-726-1122 de lunes a viernes de 8 a 4:30 PM CST o en centerpointarchery.com

Mensaje especial a los padres: Pueden producirse lesiones personales o la muerte debido a la manipulación incorrecta de un arco si una flecha golpea a alguien en un punto vulnerable. Este arco no es un juguete. Por lo tanto, si ha adquirido este arco para ser usado por un tirador más joven, asegúrese de que lo utilice bajo la supervisión de un adulto.

ADVERTENCIA: NO ES UN JUGUETE. SE REQUIERE LA SUPERVISIÓN DE UN ADULTO. RECOMENDADO PARA SER UTILIZADO POR PERSONAS DE 9 AÑOS O MÁS. NO DISPARE ESTAS FLECHAS EN NINGÚN OTRO ARCO. EL USO INCORRECTO O DESCUIDADO PUEDE CAUSAR LESIONES GRAVES O LA MUERTE. LEA TODAS LAS INSTRUCCIONES ANTES DE USARLO.

EL COMPRADOR Y EL USUARIO TIENEN EL DEBER DE OBEDECER TODAS LAS LEYES ACERCA DEL USO Y PROPIEDAD DE ESTE ARCO.

1. LA SEGURIDAD ES LO PRIMERO

A. Seguridad del blanco

- Este arco NO es un juguete. SIEMPRE es necesaria la supervisión de un adulto cuando se utiliza cualquier tipo de arco.
- NUNCA apunte un arco tensado hacia nada a lo que no tenga intención de dispararle.
- NUNCA apunte un arco tensado hacia otra persona.
- NUNCA dispare flechas al azar, hacia arriba en el aire o en ninguna dirección donde pueda dañar a alguien o a algo.
- Asegúrese SIEMPRE de su blanco y más allá.
- Compruebe SIEMPRE el desgaste del respaldo de arquería antes y después de cada uso. Todos los respaldos están sujetos a desgaste y con el tiempo fallarán. Reemplace el respaldo si la superficie está desgastada o dañada.
- SIEMPRE lleve anteojos de seguridad con cualquier tipo de producto de arquería.
- Asegúrese SIEMPRE de sus leyes y reglamentos locales.

B. Seguridad del arco

- ¡Nunca “dispare en seco” su arco! El disparo en seco disminuye gravemente la esperanza de vida de su arco y puede causar daños que resulten en lesiones a usted o a otras personas.
- NUNCA utilice flechas de bajo peso. Esto tiene el mismo efecto que disparar en seco un arco y puede causar lesiones graves.
- NUNCA tense el arco más allá de su longitud máxima de tensado, ya que se pueden producir daños a las palas, cables y cuerdas.
- SIEMPRE inspeccione regularmente sus flechas y culatín. Las flechas y culatines dañados pueden causar lesiones graves. Cualquier flecha abollada, fracturada o astillada debe desecharse inmediatamente.
- SIEMPRE inspeccione su arco después de cada uso. Asegúrese de que todas las piezas estén fijas y los accesorios estén apretados. Revise que su cuerda y sus cables no tengan desgaste o daños.
- Asegúrese SIEMPRE de que los accesorios estén instalados correctamente antes de disparar.

2. APRENDA SOBRE SU ARCO

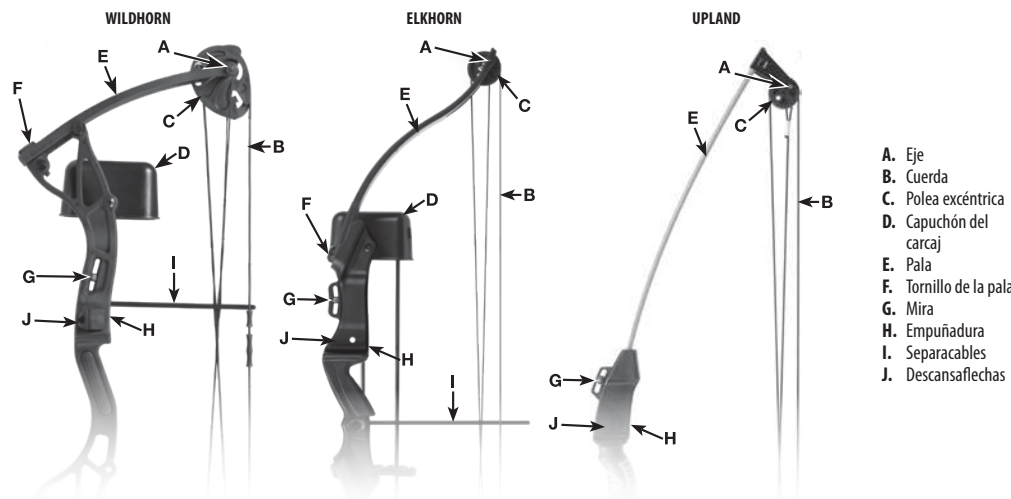

NOTA: no todas las piezas estarán en todos los arcos.

3. PREPARACIÓN DEL ARCO

A. Instalación del conjunto de la mira

- Instale el pin de la mira y las tuercas bloqueantes en el arco como se muestra.

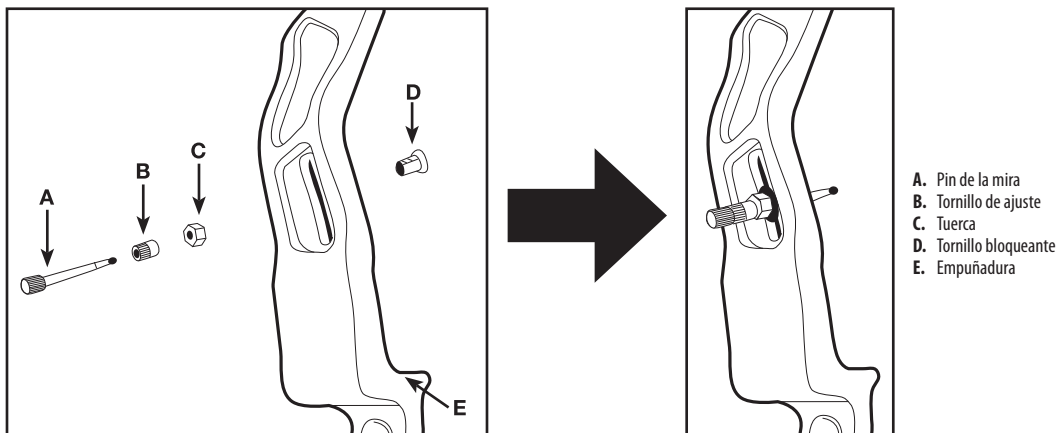

B. Instalación del juego del carcaj

- Instale el carcaj de dos piezas en la empuñadura del arco con los juegos de llaves y tornillos que vienen incluidos, como se muestra.

NOTA: La cubierta del carcaj debe estar hacia la parte superior del arco.

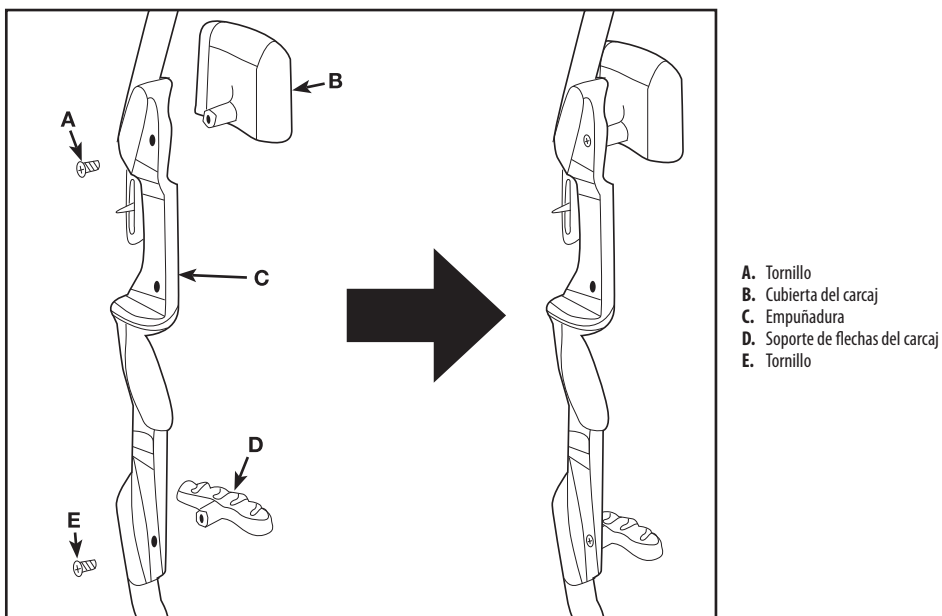

C. Ajuste de la mira

- Cuando ajuste la posición del pin de la mira, siempre recuerde “seguir al grupo”. Por ejemplo, si el grupo de disparos está a la izquierda del blanco, mueva el pin de la mira a la izquierda. Si el tiro es bajo, mueva el pin de la mira hacia abajo.

D. Montaje del descansaflechas

- Hay un círculo encima de la empuñadura en el cuerpo indicando dónde debe ir el resto. Limpie el área para asegurarse de que el adhesivo se pegue. Retire el respaldo autoadhesivo del descansaflechas. Centre el orificio en el descansaflechas sobre el círculo en el cuerpo del arco. Una vez alineados, fije el descansaflechas en el arco ejerciendo una presión firme.

4. AJUSTES DEL ARCO

A. Módulo y ajuste de la fuerza a máxima apertura y longitud de la máxima apertura

- Si su arco viene con la versión de cuerda y está equipado con el módulo, puede ajustar la fuerza a la máxima apertura. El módulo rotativo deslizante proporciona la longitud de apertura ajustable a intervalos de 1". Para ajustar la longitud de la apertura, use una llave allen adecuada para quitar los tornillos del módulo. Asegúrese de que el módulo esté al ras de la cara de la polea excéntrica mientras aprieta los tornillos. A continuación, realice la misma operación en la polea excéntrica opuesta.

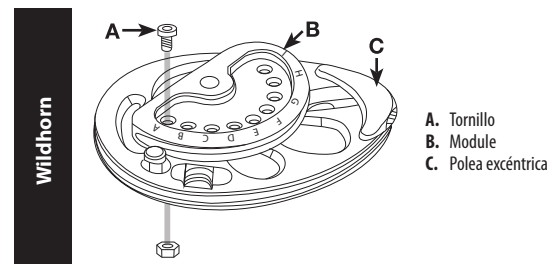

IMPORTANTE: Asegúrese de que ambas poleas excéntricas estén ajustadas a la misma posición de longitud de apertura.

Arrow Parts

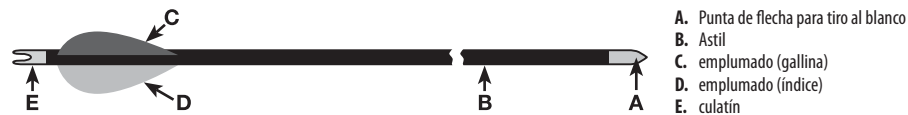

5. Preparación para disparar

- Póngase el protector en el brazo utilizado para sostener el arco. El protector del brazo debe cubrir el interior de su antebrazo para protegerlo de golpes que le pueda dar la cuerda cuando se suelta.

A. Enfleche

- Antes de cada tiro, compruebe todos los componentes de la flecha. Esto incluye el culatín, la inserción y la punta. Asegúrese de que no existan grietas o abolladuras en el astil y que el culatín esté apretado. Con un arco en posición relajada, ajuste el culatín de la flecha sobre la cuerda entre los rodillos para los dedos, asegurándose de que las plumas de gallina estén mirando hacia afuera. Mantenga el astil alineado con el centro del descansaflechas y la cuerda.
- Coloque el dedo índice por encima del punto de enfleche en el rodillo superior con los dedos medio y anular en los rodillos inferiores bajo la flecha.

B. Listo para disparar

- Tense la cuerda del arco hacia atrás a su mandíbula y ancle su primer dedo en la comisura de su boca. Mantenga el brazo ligeramente flexionado y, con el arco vertical, apunte a su objetivo y suelte la cuerda del arco. Nunca suelte la cuerda sin tener una flecha enflechada.

6. MANTENIMIENTO Y CUIDADO

Es importante que inspeccione su arco periódicamente. El cuidado correcto y un mantenimiento periódico mantendrán el arco en buenas condiciones.

A. Lubricación

- Limpie el separables periódicamente con un paño seco para mantener los cables funcionando suavemente y libres de polvo.
- Las poleas excéntricas no requieren lubricación. Si se necesita otra lubricación, use grasa de litio blanca o lubricantes de Teflón™. Evite el exceso de lubricación de cualquier elemento, dado que esto puede atraer suciedad.

B. Mantenimiento de la cuerda y el cable sintético

- Aplice periódicamente en la cuerda y el sistema de cable sintético una cera de alta calidad para cuerdas de arco. El encerado periódico protege sus cables y su cuerda de la abrasión y el desgaste. Aplique la cera en su posición. Luego frótele suavemente con los dedos o con un pedazo de cuero suave para hacer que la cera entre en los hilos. Reemplace inmediatamente las cuerdas de arco y cables deshilachados o desgastados. Limpie concienzudamente el arco después de cada uso. Use ligeramente cera lubricante en todas las piezas de acero, tales como los ejes y tornillos de montaje, para evitar que se oxiden.

C. Almacenamiento y transporte

- Evite exponer el arco a temperaturas de más de 150 grados. El calor excesivo podría dañar el arco. Nunca guarde el arco cerca de zonas húmedas o mojadas, o en ellas. Limpie concienzudamente el arco después de cada uso. Nunca guarde el arco mojado ni lo almacene en un lugar húmedo. Aceite ligeramente las partes metálicas para evitar que se oxiden.

GARANTÍA LIMITADA DE 90 DÍAS

Este arco juvenil se garantiza al consumidor al menudeo contra defectos de materiales o mano de obra durante 90 días a partir de la fecha de la compra al menudeo y es transferible. Debe conservar el recibo original de venta como registro de la fecha de la compra. Si no hay recibo, el producto está garantizado durante 90 días desde la fecha de su fabricación. CENTERPOINT ARCHERY SE EXIME DE CUALQUIER GARANTÍA IMPLÍCITA. ALGUNOS ESTADOS NO PERMITEN LIMITACIONES A CUÁNTO TIEMPO DURA UNA GARANTÍA IMPLÍCITA, DE MODO QUE LAS LIMITACIONES ANTERIORES PODRÍAN NO APLICARSE A USTED.

Elementos no cubiertos:

Cuerdas, cables, rodamientos, pintura, deslizadores de cable, abrazaderas, descansaflechas, componentes del descansaflechas, accesorios para flechas cortas, émbolos o aspectos cosméticos tales como arañazos, desconchaduras y golpes resultantes del desgaste normal no se incluyen en esta garantía.

Daños no cubiertos:

Los daños causados por uso indebido, el maltrato, el disparo en seco y la alteración o modificación del producto original no estarán cubiertos por esta garantía. Utilizar una prensa de arcos inadecuadamente sin consultar a una tienda profesional de tiro con arco o a su distribuidor no estará cubierto bajo esta garantía. Disparar flechas de menos de 5 granos por libra de peso de apertura anulará la garantía. Los daños causados por flechas alteradas o dañadas y otras piezas de recambio también están excluidos.

DAÑOS CONSECUENCIALES, DAÑOS INCIDENTALES O GASTOS INCIDENTALES, INCLUIDOS LOS DAÑOS A LA PROPIEDAD. ALGUNAS LEYES LOCALES, ESTATALES O FEDERALES NO PERMITEN LA EXCLUSIÓN O LIMITACIÓN DE LOS DAÑOS Y PERJUICIOS INCIDENTALES O CONSECUENCIALES, DE MODO QUE LA LIMITACIÓN O EXCLUSIÓN ARRIBA INDICADA PODRÍA NO APLICARSE A USTED.

Esta garantía limitada cubre SÓLAMENTE refacciones y mano de obra para el consumidor por el arco reparado o el reemplazo con un arco reacondicionado, o un producto nuevo equivalente. No están cubiertos los gastos de transporte de este producto a CenterPoint Archery.

ALTO – ANTES DE DEVOLVER ESTE PRODUCTO A LA TIENDA

Ahorre gasolina y evítese el viaje de vuelta a la tienda. Póngase en contacto con nuestros representantes de Servicio al Cliente/Soporte Técnico con objeto de obtener información y ayuda para la solución de problemas. Llame al 866-726-1122 o encuentre respuestas a preguntas frecuentes en centerpointarchery.com.

RECLAMACIONES DE GARANTÍA Y SERVICIO DE REPARACIONES

En caso de que un arco necesite servicio de garantía:

Cientes de los EE.UU.: Comuníquese con Servicio al Cliente de CenterPoint Archery al 800-726-1122 o envíenos un correo electrónico por medio de centerpointarchery.com. Recibirá instrucciones sobre a dónde y cómo enviar su arco para la reparación bajo garantía.

CenterPoint Archery
3535 Tower Ave.
Superior, WI 54880
United States of America

Incluya con su producto una copia de su recibo y una breve descripción del problema. Asegúrese de indicar su nombre, dirección postal, dirección de correo electrónico y número de teléfono. Le recomendamos que utilice un método de transporte que le ofrezca un número de seguimiento y opciones de seguro. CenterPoint Archery no es responsable de ninguna mercancía dañada, perdida o robada durante el transporte.

Cientes canadienses: Comuníquese con la Gravel Agency en Quebec al 866-662-4869.

Cientes de fuera de los EE.UU.: Póngase en contacto con el concesionario o distribuidor donde hizo su compra. Si no conoce a su concesionario o distribuidor, póngase en contacto con nuestro Departamento Internacional para obtener ayuda al 585-657-6161 o envíenos un correo electrónico mediante centerpointarchery.com.

CENTERPOINT es una marca comercial de Crosman Corporation.

© 2020 Crosman Corporation

12-20 OM

MANUEL D'UTILISATION

Arc à poulies CenterPoint Archery

LIRE TOUTES LES INSTRUCTIONS ET AVERTISSEMENT AVANT D'UTILISER

CenterPoint Archery
3535 Tower Ave.
Superior, WI 54880
United States of America
1.866.726.1122
centerpointarchery.com
Made in Taiwan

AYC2926D516

Si vous avez des questions, veuillez contacter CenterPoint Archery au 1-800-726-1122 du lundi au vendredi de 8h00 à 16h30 HNC ou sur centerpointarchery.com

Message à tous les parents : Une mauvaise manipulation d'un arc risque d'entraîner des blessures voire la mort si une flèche frappe à un endroit vulnérable. Cet arc n'est pas un jouet. Par conséquent, si vous achetez cet arc pour un archer ou une archère plus jeune, veuillez à ce qu'il ou elle tire sous la surveillance d'un adulte.

AVERTISSEMENT: CECI N'EST PAS UN JOUET. SURVEILLANCE D'UN ADULTE OBLIGATOIRE. RECOMMANDÉ POUR LES ENFANTS ÂGÉS DE 9 ANS OU PLUS NE PAS UTILISER UN AUTRE ARC POUR TIRER CES FLÈCHES UNE MAUVAISE UTILISATION OU UNE UTILISATION IMPRUDENTE PEUT PROVOQUER DES BLESSURES GRAVES VOIRE LA MORT. LIRE TOUTES LES INSTRUCTIONS AVANT D'UTILISER CET ARC.

L'ACHETEUR AINSI QUE L'UTILISATEUR SONT TENUS DE RESPECTER TOUTES LES LOIS RELATIVES À L'UTILISATION ET À LA PROPRIÉTÉ DE CET ARC.

1. PRIORITÉ À LA SÉCURITÉ

A. Sécurité de la cible

- Cet arc n'est pas un jouet. La surveillance d'un adulte sera TOUJOURS nécessaire lors de l'utilisation de n'importe quel type d'arc.
- vzvNE JAMAIS viser à l'aide d'un arc bandé en direction de quelque chose que vous n'avez pas l'intention d'atteindre.
- NE JAMAIS viser à l'aide d'un arc bandé en direction d'une autre personne.
- NE JAMAIS tirer de flèches au hasard en l'air ou dans une direction qui risquerait de blesser quelqu'un ou d'endommager quelque chose.
- Assurez-vous de TOUJOURS être sûr(e) de votre cible et au-delà de celle-ci.
- TOUJOURS vérifier l'état d'usure de la butte de tir de votre cible avant et après chaque utilisation. Toutes les buttes de tir s'usent avec le temps et finissent par ne plus fonctionner. Remplacez la butte de tir de votre cible si la surface est usée ou endommagée.
- TOUJOURS porter des lunettes de sécurité avec tout type de tir à l'arc.
- Assurez-vous de TOUJOURS connaître les lois et règlements locaux.

B. Sécurité de l'arc

- Ne JAMAIS tirer l'arc à vide (tirer sans flèche) ! Le fait de tirer à vide diminuera nettement la durée de vie de votre arc et peut l'endommager ce qui peut provoquer des blessures.
- NE JAMAIS utiliser de flèches d'un poids insuffisant. Cela aura le même effet que de tirer à vide et peut provoquer des blessures graves.
- NE JAMAIS bander votre arc au-delà de son allonge maximale, étant donné que cela pourrait endommager les branches, câbles et la corde.
- TOUJOURS inspecter régulièrement vos flèches et encoches. Des flèches et encoches endommagées peuvent créer des blessures graves. Toute flèche abîmée, fendue ou fendillée doit être immédiatement jetée.
- TOUJOURS inspecter votre arc après chaque utilisation. Assurez-vous que toutes les pièces et accessoires sont bien attachés. Inspectez votre corde et vos câbles pour tout signe d'usure ou de détérioration.
- Assurez-vous que les accessoires sont
- TOUJOURS correctement installés avant de tirer.

2. CONNAÎTRE LES PIÈCES DE VOTRE ARC

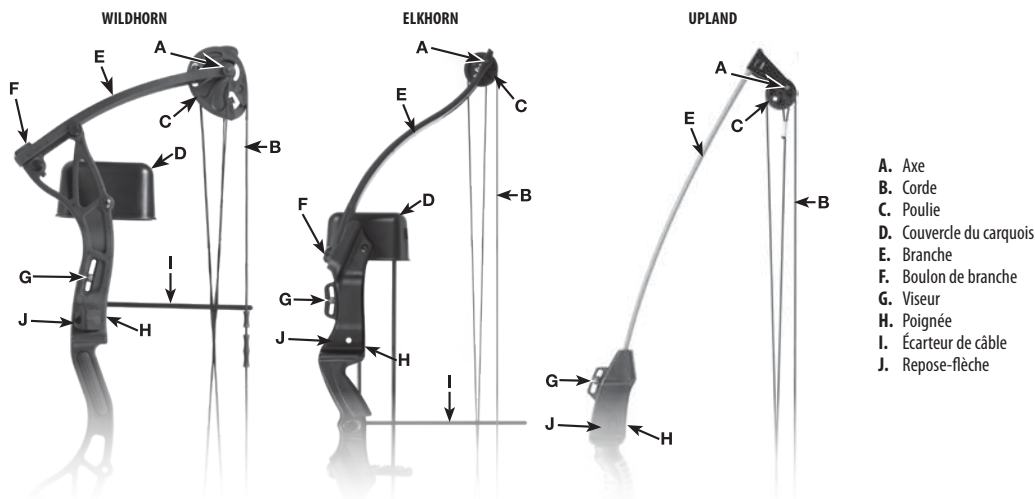

REMARQUE: Ces pièces ne seront pas nécessairement présentes sur chaque arc.

3. RÉGLAGE DE VOTRE ARC

A. Installation du viseur

- Installez la tige de visée et les contre-écrous dans l'arc tel qu'illustré.

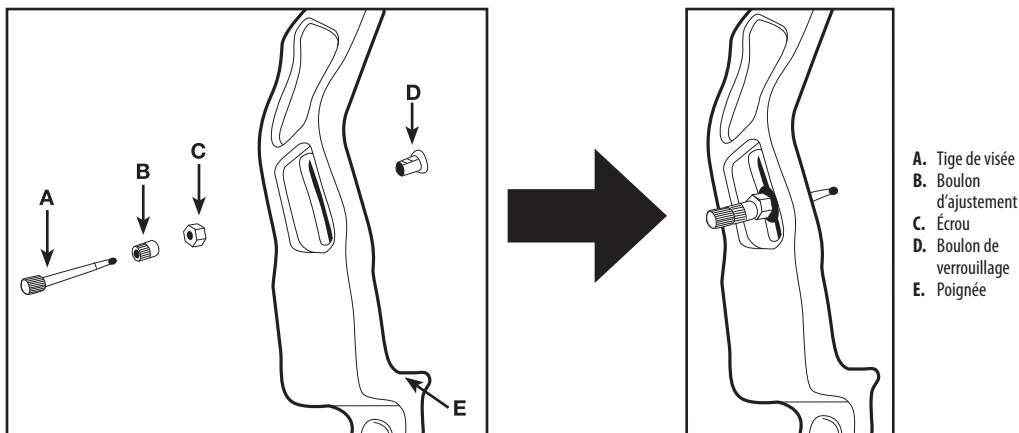

B. Boulon de verrouillage Installation du carquois

- Installez le carquois en deux pièces sur la poignée de l'arc à l'aide du kit de clés et de vis fournis, tel qu'illustré.

REMARQUE: Le couvercle du carquois doit être orienté vers le sommet de l'arc.

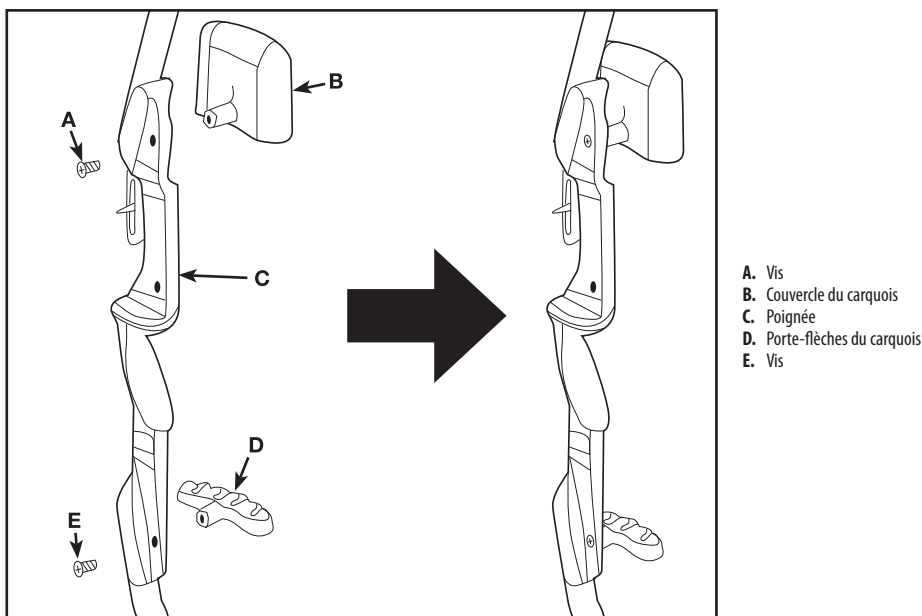

C. Réglage du viseur

- Lors du réglage de la tige de visée, toujours se souvenir de « suivre le groupe ». Par exemple, si un groupe de tirs aboutit à gauche de la cible, déplacez la tige de visée vers la gauche. Si un tir est bas, déplacez la tige de visée vers le bas.

D. Montage du repose-flèche

- Il y a un cercle au-dessus du grip, sur le corps de l'arc qui désigne où le repose-flèche doit être installé. Nettoyez la zone pour vous assurer que l'adhésif collera. Décollez l'endos de l'adhésif du repose-flèche. Centrez le trou du repose-flèche sur le cercle du corps de l'arc. Une fois aligné, fixez le repose-flèche sur l'arc en exerçant une forte pression.

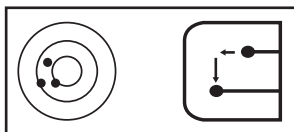

4. RÉGLAGES DE L'ARC

A. Réglage du module et de la puissance de l'arc/de l'allonge de l'arc

- Si votre arc est fourni avec la version à corde et est équipé du module, vous pourrez régler la puissance de l'arc. Le module pivotant permet de régler l'allonge en intervalles de 1 pouce. Pour régler l'allonge, utilisez une clé Allen pour enlever les vis du module. Assurez-vous que le module affleure le devant de la poulie lorsque vous serrez les vis. Effectuez ensuite la même opération sur la poulie opposée.

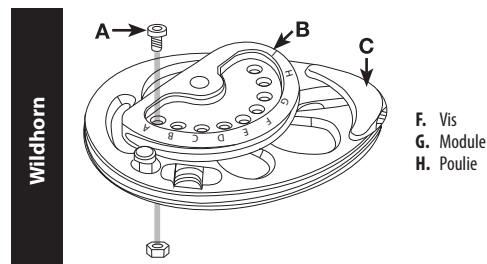

IMPORTANT: Assurez-vous que les deux poulies sont réglées sur la même position d'allonge.

Parties d'une flèche

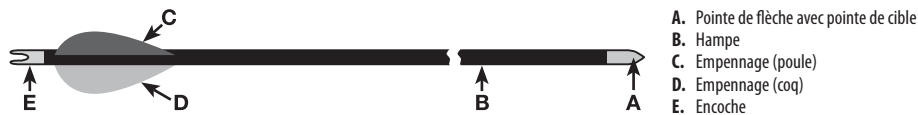

5. Préparation au tir

- Mettez le protège-bras sur le bras qui tiendra l'arc. Le protège-bras doit couvrir l'intérieur de votre avant-bras pour pouvoir protéger ce dernier contre tout choc lorsque la corde est relâchée.

A. Encochement de la flèche

- Vérifiez tous les composants de la flèche avant chaque tir. Ceci inclut l'encoche, l'insert et la pointe. Assurez-vous que la hampe n'est pas abîmée ni fissurée et que l'encoche est en bon état. L'arc étant en position détendue, placez l'encoche de la flèche sur la corde de l'arc, entre les doigtiers, en vous assurant que l'empennage est orienté vers l'extérieur. Maintenez la hampe alignée sur le centre du repose-flèche et de la corde.
- Placez votre index au-dessus du point d'encoche sur le doigtier supérieur, le majeur et l'annulaire étant posés sur les doigtiers inférieurs sous la flèche.

B. Prêt à tirer

- Bandez l'arc en tendant la corde au niveau de votre mâchoire et placez le premier doigt au niveau du coin de votre bouche. Gardez votre bras légèrement plié et l'arc étant vertical, visez votre cible et relâchez la corde de votre arc. Ne jamais relâcher la corde de votre arc sans avoir encoché une flèche.

6. ENTRETIEN & MAINTENANCE

Il est important d'inspecter régulièrement votre arc. Un entretien adéquat et une maintenance régulière garderont l'arc en bon état.

A. Lubrification

- Essuyez périodiquement l'écarteur de câble à l'aide d'un chiffon sec pour permettre aux câbles de continuer à fonctionner correctement et sans poussière.
- Les poulies ne nécessitent aucune lubrification. Si d'autres lubrifications s'avèrent nécessaires, utilisez de la graisse au lithium ou des lubrifiants à base de Teflon™. Évitez toute lubrification excessive des pièces de l'arc étant donné que cela peut attirer la saleté.

B. Entretien de la corde et des câbles synthétiques

- Appliquez régulièrement de la cire de haute qualité pour arc sur la corde et le système de câbles synthétiques. Un cirage régulier protégera vos câbles et votre corde contre l'abrasion et l'usure. Étalez la cire. Faites pénétrer la cire en la massant avec vos doigts ou un morceau lisse de cuir dans la fibre de la corde et des câbles. Remplacez immédiatement la corde et les câbles s'ils sont effilochés ou usés. Nettoyez soigneusement votre arc après chaque utilisation. Utilisez un peu de lubrifiant à base de cire sur les pièces en acier telles que les axes et vis de montage.

C. C. Rangement et transport

- Évitez d'exposer votre arc à des températures de plus de 150 degrés Fahrenheit. Une chaleur excessive peut endommager votre arc. Ne rangez jamais votre arc à proximité ou dans des zones mouillées ou humides. Nettoyez soigneusement votre arc après chaque utilisation. Ne rangez jamais votre arc quand il est humide et ne le rangez jamais dans un endroit humide. Huilez légèrement les pièces en métal pour les empêcher de rouiller.

GARANTIE LIMITÉE DE 90 JOURS

Cet arc pour jeunes, vendu au détail, est garanti contre tout défaut de matériau et de fabrication pour une période de 90 jours à compter de la date d'achat au détail. Cette garantie est transférable. Conservez le reçu original comme preuve de la date d'achat. En l'absence d'un reçu, le produit sera garanti pour une période de 90 jours à compter de la date de fabrication. CENTERPOINT ARCHERY DÉCLINE TOUTE GARANTIE IMPLICITE. CERTAINS ÉTATS NE PERMETTENT PAS DE LIMITATIONS SUR LA DURÉE D'UNE GARANTIE IMPLICITE, PAR CONSÉQUENT, LES CLAUSES LIMITATIVES CI-DESSUS PEUVENT NE PAS S'APPLIQUER DANS VOTRE CAS.

Articles non couverts par la garantie :

Les cordes, câbles, roulements, la peinture, les guides-câbles, attache-câbles, repose-flèches, composants de repose-flèches, allonges excessives, pistons et/ou l'apparence esthétique telle que rayures, éclats et marques de coups résultant d'une usure normale ne sont pas couverts par la présente garantie.

Dommmages non couverts :

Les dommages causés par une utilisation inadéquate, une manipulation incorrecte, un tir à vide (sans flèche), un changement ou une modification du produit original, ne seront pas couverts par la présente garantie. L'utilisation incorrecte d'une presse d'arc sans consulter un magasin professionnel de matériel de tir à l'arc ni votre revendeur ne sera pas couverte par la présente garantie. Le tir de flèches d'une puissance inférieure à 5 grains par livre de poussée annulera la garantie. Les dommages causés par des flèches modifiées ou abîmées et d'autres pièces de rechange seront également exclus de la garantie.

LES DOMMAGES INDIRECTS, LES DOMMAGES OU FRAIS ACCESSOIRES, Y COMPRIS LES DOMMAGES MATÉRIELS. CERTAINES LOIS LOCALES, NATIONALES OU FÉDÉRALES NE PERMETTENT PAS L'EXCLUSION OU LA LIMITATION DES DOMMAGES ACCESSOIRES OU INDIRECTS. PAR CONSÉQUENT, LA CLAUSE LIMITATIVE OU EXCLUSIVE CITÉE CI-DESSUS POURRAIT NE PAS S'APPLIQUER DANS VOTRE CAS.

La présente garantie limitée couvre UNIQUEMENT les pièces et la main-d'œuvre pour la réparation de l'arc ou le remplacement par un arc remis à neuf ou par un produit équivalent. Les frais d'expédition de ce produit vers CenterPoint Archery ne seront pas couverts.

ATTENTION – AVANT DE RETOURNER CE PRODUIT AU MAGASIN

Économisez de l'essence et évitez des déplacements inutiles. Veuillez contacter les représentants de notre service clientèle/support technique pour obtenir des informations et des renseignements de dépannage. Appelez le 866-726-1122 ou consultez notre foire aux questions sur centerpointarchery.com

RÉCLAMATIONS AU TITRE DE LA GARANTIE ET SERVICE DE RÉPARATION

Si votre arc nécessite une réparation sous garantie :

Clients aux États-Unis - Contactez le service clientèle de CenterPoint Archery au 866-726-1122 ou envoyez-nous un e-mail via centerpointarchery.com. Nous vous fournirons les détails sur la façon de procéder pour nous faire parvenir votre arc pour toute réparation sous garantie.

CenterPoint Archery
3535 Tower Ave.
Superior, WI 54880
United States of America

Veuillez inclure avec votre produit, une copie de votre reçu et une brève description du problème. N'oubliez pas d'indiquer votre nom, adresse postale, numéro de téléphone et votre adresse e-mail. Nous recommandons que vous utilisiez une méthode d'expédition qui vous fournira un numéro de suivi et des options d'assurance. CenterPoint Archery ne sera pas tenu responsable des marchandises endommagées, perdues ou volées pendant l'expédition.

Clients canadiens - Veuillez contacter Gravel Agency, au Québec au 866-662-4869.

Clients hors des États-Unis - Veuillez contacter votre revendeur/distributeur. Si vous ne connaissez pas votre revendeur/distributeur, veuillez contacter notre service international au 585-657-6161 ou envoyez-nous un e-mail via centerpointarchery.com.

CENTERPOINT et une marque de commerce de Crosman Corporation.

© 2020 Crosman Corporation

12-20 0M